

# Портативна станція CellPower 2500

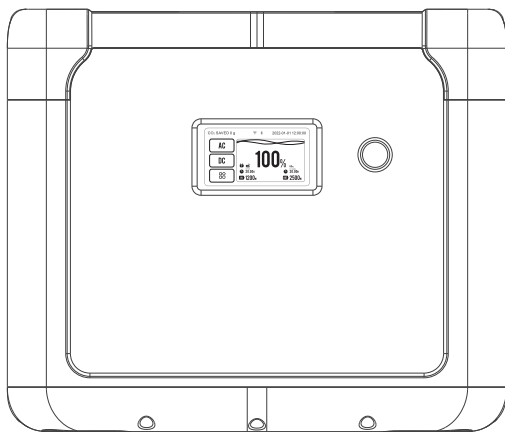

Керівництво користувача

## Зміст

1 Відмова від відповідальності .....	01
2 Вступ.....	01
3 І нструкції з техніки безпеки .....	01
4 Технічні характеристики.....	02
5 Огляд продукту.....	04
5.1 Роз'єми.....	04
5.2 Дисплей.....	05
5.2.1 Основний інтерфейс користувача.....	05
5.2.2 Додатковий інтерфейс користувача.....	06
6 Мобільний додаток.....	07
6.1 Реєстрація та Вхід .....	07
6.2 Підключення до Cellpowa 2500 .....	07
6.3 Робота додатку .....	09
6.4 Завантаження додатку .....	10
7 Операції.....	10
7.1 Режим виводу.....	11
7.1.1 AC Вихід.....	11
7.1.2 DC, USB-A та USB-C виходи.....	12
7.2 Режими .....	14
7.2.1 AC Вхід.....	14
7.2.2 Заряд від сонця .....	15
7.2.3 Заряд від автомобіля.....	16
7.3 GPS .....	17
8 І нструкції щодо батареї.....	17
9 Утилізація.....	18
10 Гарантія.....	18
11 Контактна інформація.....	18
12 Сертифікати.....	19
13 FAQ .....	19

## 1. Попередження

Дякуємо Вам що придбали наш пристрій. Перед використанням цього пристрою уважно прочитайте всі інструкції. Якщо Ви не дотримуєтеся інструкцій з техніки безпеки та інформації щодо належного поводження з цим посібником, ми не несемо відповідальності за будь-які травми або пошкодження майна. Ця інструкція розроблена щоб допомогти вам при використанні продукту. Технічні характеристики програмного та апаратного забезпечення в цьому посібнику наведено лише для довідки. Усі зображення, наведені в цьому посібнику, призначені лише для ілюстрації. Фактичний продукт може відрізнятися. Альтек залишає за собою право на остаточне тлумачення змісту цього посібника та всіх документів, пов'язаних із цим продуктом. Ми також залишаємо за собою право оновлювати, змінювати або припиняти дію цього посібника без попереднього повідомлення. Якщо у вас є запитання чи коментарі, зв'яжіться з нами.

## 2. Вступ

Дякуємо за придбання нашої станції. Пристрій призначений для забезпечення електроенергією ваших електричних або електронних приладів у разі відключення електроенергії або під час подорожі. Оснащений виходом постійного струму, виходом USB і виходом змінного струму, він може постачати електрику на такі пристрої, як мобільні телефони, планшети, ноутбуки, а також освітлювальні та автомобільні пристрої. У виріб вбудований акумулятор LifePO4, який є найбезпечнішим і надійним.

## 3. Заходи безпеки

**Перед використанням цього приладу уважно прочитайте всі інструкції.**

1. Тримайте продукт у недоступному для дітей місці. Необхідний ретельний нагляд, якщо виріб використовується дітьми.
2. Використовуйте аксесуари, рекомендовані тільки компанією Альтек. Інакше це може призвести до ураження електричним струмом.
3. Від'єднайте прилад від джерела живлення, коли Ви ним не користуєтесь.
4. Ніколи не розбирайте виріб. Розбирання виробу може призвести до пожежі або ураження електричним струмом, та втрату гарантії.
5. Заряджайте прилад у добре провітрюваному приміщенні. Ніколи жодним чином не закривайте вентиляційні отвори на виробі.
6. Поставте виріб у провітрюване та сухе місце, щоб вода не потрапила всередину виробу, це призведе до ураження електричним струмом!

7. Дотримуйтеся місцевих правил утилізації старого приладу. Ніколи не викидайте вбудовану батарею зі звичайними побутовими відходами, щоб уникнути забруднення.
8. Не вставляйте палець, долоню чи будь-яку частину тіла, або сторонні предмети у виріб.
9. Не зберігайте виріб разом із металевими предметами, такими як монети, прикраси та ключі тощо.
10. Не кидайте виріб у вогонь, воду чи інші рідини. Захищайте прилад від екстремальних температур і прямих сонячних променів.
11. Не ставте виріб під важкі предмети. Не піддавайте виріб сильним ударам, наприклад не давайте йому впасти.
12. Не накривайте виріб рушниками та одягом під час використання.
13. Від'єднайте виріб від розетки одразу після повного заряджання.
14. Ніколи не вставляйте металеві предмети в роз'єми та інші отвори на виробі. Ризик травмування!

## 4. Технічна інформація

Батарея	
Ємність	1843.2Вт/г (36А/г / 51.2В)
Тип	LiFePO4 батарея (клас електромобіля)
Кількість циклів	≥3500
Варіанти заряду	
АС від мережі	220-240В 50/60Гц
Від авто	12-24В ≈ 10А (макс. 240Вт)
Від сонця	12-65В ≈ 22.5А (макс. 25А/1200Вт)
Орієнтовний час заряду	
АС від мережі	1.5 години (заряд більше ніж на 80%)
Від авто	12-14 годин (12В), 6-7 годин (24В) (заряд до 80%)
Від сонця	1.5 години (зарядка до 80% через шість сонячних панелей SP200 або три SP400, не входять в комплекс постачання) При стандартному освітленні 1000 Вт/м2

Виходи	
AC	Розетка EU: 220В-240В~10.8А, безперевне навантаження 2500Вт (пикове 5000Вт); 50Гц (2хАС: макс. 2500Вт)
2 x USB-A (швидка зарядка)	5В==3А,9В==2А,12В==1.5А,макс. 18Вт (2 x USB-A:макс. 36Вт)
2 x USB-C (PD)	5В,9В,12В,15В==3А,20В==2.25А,макс. 45Вт (2 x USB-C:макс. 90Вт)
2 x USB-C (PD)	5В,9В,12В,15В==3А,20В==5А,макс. 100Вт (2 x USB-C:макс. 200Вт)
2 x DC 5.5мм	12В==5А,макс. 60Вт
1 x Зарядка від авто (автом.прикурювач)	12В==10А,120Вт (2 x DC + 1 x прикурювач: макс. 120Вт)
Інша інформація	
Вага	25.3 кг
Розміри	384 x 274 x 325мм
Температура розряду	-15°C~ 45°C
Температура заряду	0°C~45°C
Комплект постачання	1 станція, 1 АС зарядний кабель, 1 MC4 для заряду від сонця, 1 кабель прикурювача , 1 інструкція.

Наведені вище технічні дані надані лабораторією компанії виробника. Фактичні дані можуть відрізнятися залежно від робочого середовища, способу використання виробу, а також тривалості заряджання. Технічні дані можуть бути змінені без попередження.

## 5. Огляд приладу

### 5.1 Виходи

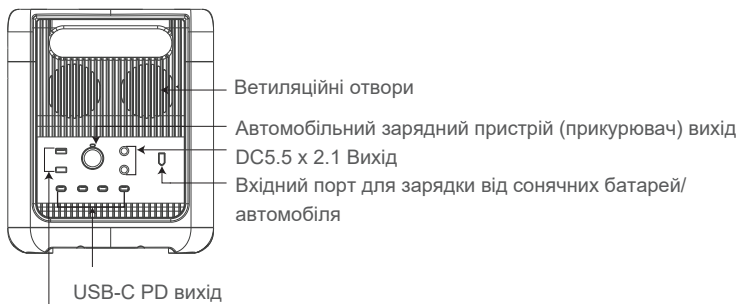
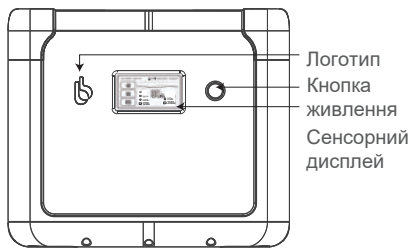
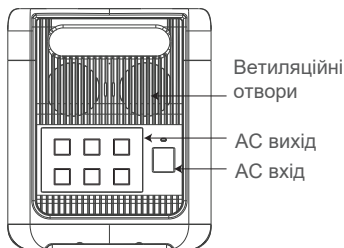

USB-A вихід швидкої зарядки

## 5.2 Дисплей

### 5.2.1 Основний інтерфейс користувача

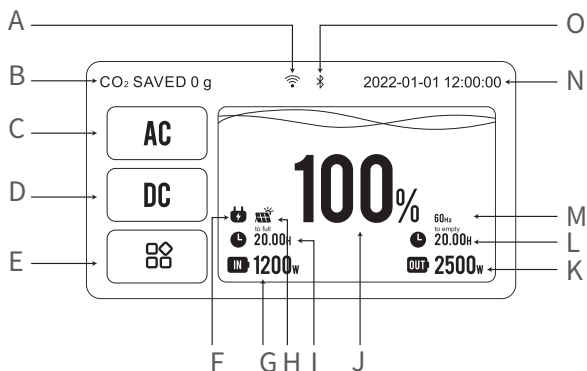

- A. Wi-Fi: піктограма Wi-Fi відображається на головному екрані після підключення Wi-Fi. Щоб підключитися до мережі вперше, введіть свій обліковий запис і пароль.
- B. Зменшення викидів CO<sub>2</sub>: кількість CO<sub>2</sub> зменшується завдяки сонячній зарядці за допомогою приладу.
- C. AC: торкніться піктограми AC, щоб активувати вихід змінного струму.
- D. DC: торкніться піктограми DC, щоб активувати виходи DC, USB-A та USB-C.
- E. МЕНЮ: торкніться піктограми МЕНЮ, щоб переглянути/змінити інформацію про пристрій, включаючи вихідні/вхідні параметри, батарею, час і налаштування мережі.
- F. Зарядження змінним струмом: значок входу змінного струму.
- G. Вхідна потужність: поточна вхідна потужність.
- H. Зарядження від сонячної енергії: піктограма сонячного входу.
- I. Час зарядження: визначається на основі поточного споживання енергії.
- J. Відсоток батареї: поточний залишок батареї. Перезарядіть виріб, коли рівень заряду батареї становить менше 10%.
- K. Вихідна потужність: поточна вихідна потужність.
- L. Залишок заряду батареї в годинах: визначається на основі поточного споживання електроенергії. M. Частота змінного струму: поточна частота змінного струму інвертора.
- N. Дата й час: поточні дата й час, які можна скинути в налаштуваннях.
- O. Bluetooth увімкнено.

## 5.2.2 Додатковий інтерфейс користувача

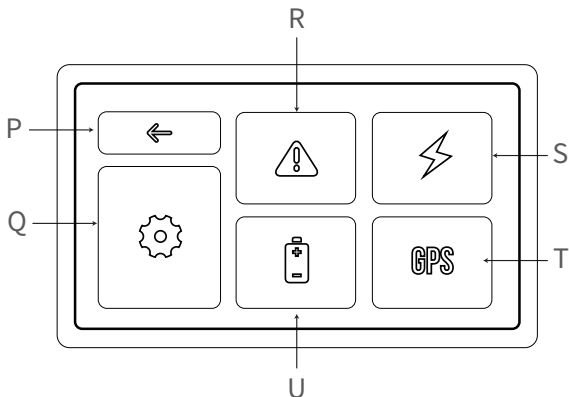

P. Назад: натисніть, щоб повернутися до попереднього меню.

З. Налаштування: торкніться, щоб увійти в налаштування системи.

P. Попередження.

S. Інформація про заряд і розряд: відображає потужність заряду та розряду змінним/постійним струмом, напругу, струм і температуру.

T. GPS: торкніться, щоб ввести позиціонування GPS. Коли позиціонування завершено, відображаються координати довготи та широти.

U. Інформація про акумулятор: торкніться, щоб переглянути залишок заряду акумулятора, залишок ємності, дані про стан здоров'я, напругу, температуру, час заряджання та залишок заряду акумулятора в годинах.

**УВАГА! При зарядці станції від бензинових та дизельних генераторів частота струму від генератора повинна суворо дотримуватись в діапазоні від 48 до 52Гц. Якщо частота в іншому діапазоні та не відповідає вказаному станція буде пошкоджена та втратить гарантію.**



## 6. Мобільний додаток APP



### 6.1 Реєстрація та Вхід

- Ви можете керувати продуктом через додаток. Завантажте та встановіть «BigBlue Energy» в App Store, Google Play
- Спершу створіть обліковий запис. Натисніть «Реєстрація» та введіть адресу електронної пошти (яка використовується для отримання коду підтвердження) і пароль.
- Натисніть «Надіслати». Введіть код підтвердження, отриманий на вашу електронну пошту, і натисніть «Реєстрація», щоб завершити процес реєстрації. Введіть свій обліковий запис і пароль, щоб увійти в програму.

### 6.2 Підключіться до станції

Спочатку додайте пристрій. Перейдіть до Меню → Налаштування → Інформація про продукт, щоб переглянути Bluetooth Mac-адреса продукту (кожен пристрій має унікальну Mac-адресу).

Увімкніть Bluetooth на телефоні. Відкрийте програму BigBlue Energy і натисніть «+» у верхньому правому куті програми, щоб додати пристрій. Знайдіть Mac-адресу Bluetooth пристрою, який потрібно додати, у список пристроїв. Торкніться «OK» у спливаючому вікні, щоб завершити додавання, після чого ви зможете керувати Cellprowa 2500 через додаток. З'єднання Bluetooth.

- На головному екрані перейдіть до Меню → Налаштування → Інформація про продукт, щоб переглянути Bluetooth Mac продукту (кожній станції призначається унікальна Mac-адреса).

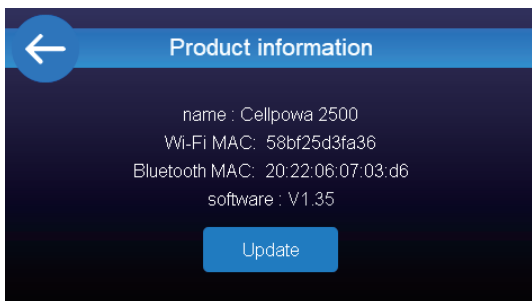

- Відкрийте програму BigBlue Energy. Натисніть «Додати пристрій» у верхньому правому куті. Торкніться Mac-адреси Bluetooth пристрою, який потрібно додати. Після додавання пристрою назва пристрою стає синім, що вказує на успішне підключення.

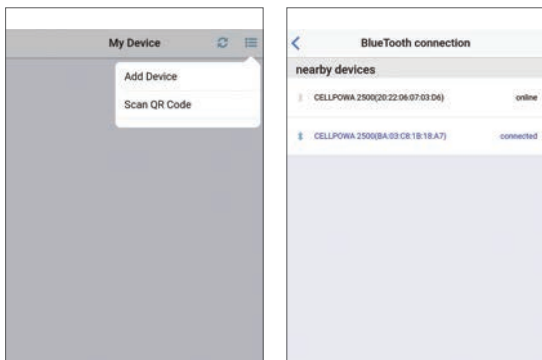

4. Підключіться до Wi-Fi (підтримується лише діапазон бездротової мережі 2,4 ГГц)
- Підключіть мобільний телефон до мережі Wi-Fi.

Торкніться пристрою, підключеного через Bluetooth. Торкніться "  " у верхньому правому куті, щоб увійти в інтерфейс налаштувань. Перейдіть до налаштувань Wi-Fi, виберіть Wi-Fi і введіть пароль для підключення.

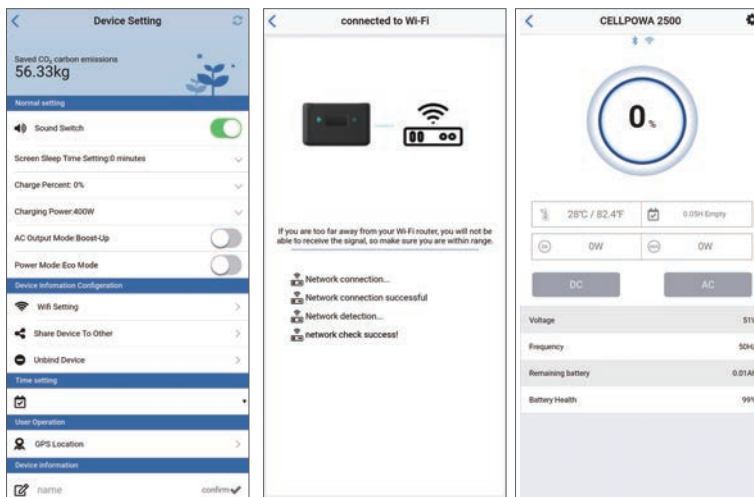

## 5. Оновлення через OTA

- Цей прилад підтримує оновлення через OTA. Ви можете здійснити оновлення OTA через підключення Wi-Fi.

### 6.3 Операції з APP

Додаток дозволяє вмикати/вимикати вихід AC/DC Cellpowa 2500, а також переглядати та встановлювати налаштування приладу в реальному часі.

## 6.4 Завантаження додатку APP

Завантажте та встановіть програму «BigBlue Energy» з App Store, Google Play або відсканувавши QR-код нижче.



## 7. Операції

Цей прилад має сенсорний екран. Кінчиками пальців торкніться екрана та відпустіть, коли почуєте звуковий сигнал.

- Поточна потужність і залишок заряду батареї в годинах відображаються лише для довідки. Фактичні дані можуть відрізнятись.
- Прилад підтримує інтелектуальний контроль температури. Інтелектуальний вентилятор охолодження автоматично вмикається, щоб охолодити станцію, коли температура станції перевищує ліміт. Вентилятор охолодження може шуміти, що є нормальним явищем.
- У режимі температурного захисту Cellpowa 2500 автоматично зупиняється, і на екрані з'являється трикутний значок попередження. Зачекайте, поки температура батареї повернеться до нормального діапазону, і перезапустіть Cellpowa 2500. Cellpowa 2500 перейде в режим температурного захисту та припинить роботу, коли температура стане занадто низькою або занадто високою.
- Завдяки декільком вихідним портам змінного/постійного струму продукт може забезпечити максимальний Вихід змінного струму 2500 Вт і максимальну потужність постійного струму 420 Вт, загалом 2900 Вт, підтримує сквозну зарядку. Виходи змінного струму, постійного струму та USB доступні, коли електростанція працює.

## 7.1 Вихід

### 7.1.1 AC вихід

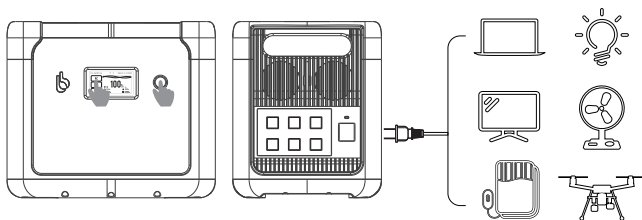

1. Натисніть і утримуйте вимикач живлення протягом 3 секунд, щоб увімкнути електростанцію. Торкніться значка змінного струму на сенсорному екрані, щоб увімкнути вихід змінного струму.
2. Джерело безперебійного живлення (ДБЖ): щоб використовувати функцію ДБЖ, під'єднайте Cellpowa 2500 до настінної розетки за допомогою зарядного кабелю змінного струму, а потім підключіть свої пристрої до вихідних портів змінного струму на Cellpowa 2500. У цей час електроенергія, що постачається на ваші пристрої, надходить від мережі. Коли мережа вимикається, Cellpowa 2500 автоматично подає електроенергію на ваші пристрої через свій акумулятор через 10 мс. Перш ніж використовувати цю електростанцію для постачання електроенергією до пристроїв, які потребують більше джерел живлення, таких як апарат CPAP, виконайте повторні тести, щоб переконатися в сумісності з ДБЖ.

#### [Примітка]

- Cellpowa 2500 підтримує режим Boost-Up, якщо загальна потужність, необхідна навантажувальному обладнанню, не перевищує 2500 Вт. У цьому режимі прилад може підтримувати нормальну роботу підключених пристроїв з навантаженням до 3200 Вт. Режим Boost-Up не підходить для всіх електроприладів. Деякі електроприлади, наприклад з номінальною потужністю понад 2500 Вт, із суворими вимогами до напруги та захисту від напруги (наприклад, точні прилади), можуть не працювати в режимі Boost-Up. Коли режим Boost-Up не ввімкнено, вихідна потужність, що перевищує 2500 Вт, активує захист від перевантаження та вимикає вихід змінного струму через 5 хвилин. Після трьох послідовних перевантажень вихід змінного струму стане недоступним. Вам потрібно відновити його, перезапустивши електростанцію.

- Прилад підтримує сквозну зарядку. Коли прилад підключено до розетки змінного струму та одночасно навантаження, обладнання буде переважно живитися від мережі (режим байпасу). У режимі байпасу загальна потужність не може перевищувати обмеження на вході байпасу 15 А, яке становить 1500 Вт у Японії, 1800 Вт у Сполучених Штатах і 2300 Вт у Європі). В іншому випадку спрацює захист від перевантаження, і вихід змінного струму буде відключено. Ми не несемо відповідальності за будь-яку несправність або пошкодження продукту, якщо ви не дотримуетесь інструкцій щодо належної експлуатації продукту та тестування сумісності пристрою.
- Коротке замикання на виході змінного струму спрацює захист від короткого замикання та вимкне вихід змінного струму.
- Режим енергозбереження:  
У режимі енергозбереження, коли потужність навантаження становить менше 5 Вт, вихід змінного струму вимкнеться через 10 хвилин, а станція вимкнеться через 6 годин. Вимкнення режиму енергозбереження дозволить стабільно працювати протягом тривалого часу. Але станція вимкнеться через 6 годин, якщо потужність навантаження змінного струму менше 5 Вт.
- Ми не несемо відповідальності за будь-яку несправність або пошкодження продукту, якщо ви не дотримуетесь інструкцій щодо належної експлуатації продукту та тестування сумісності підключаємих пристроїв.

### 7.1.2 DC, USB-A та USB-C Виходи

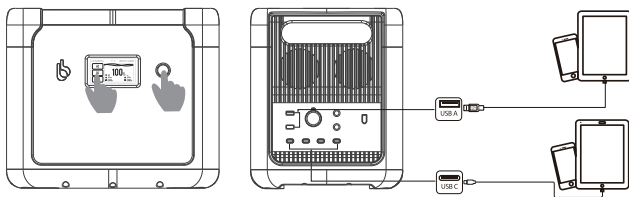

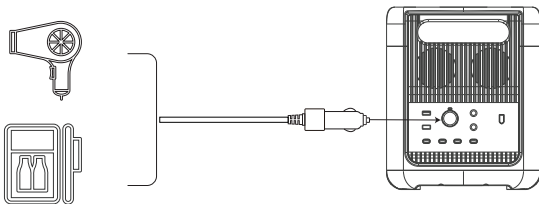

1. Натисніть і утримуйте вимикач живлення протягом 3 секунд, щоб увімкнути електростанцію. Торкніться піктограми DC на сенсорному екрані, щоб увімкнути виходи DC, USB-A та USB-C.
2. 2 порти швидкої зарядки USB-A QC 3.0: кожен порт підтримує вихідну потужність 5В 3А, 9В2А та 12В 1,5А з максимальною вихідною потужністю 45 Вт.
3. 2 порти USB-C PD 45 Вт: кожен порт підтримує вихідну потужність 5 В/3А, 9 В/3А, 12В 3А, 15В 3А та 20В 2,25А з максимальною вихідною потужністю 45 Вт. Ці порти можна використовувати для швидкої зарядки смарт-пристроїв, які підтримують протокол швидкої зарядки PD, наприклад мобільних телефонів і ноутбуків.
4. 2 порти PD 100 Вт USB-C: кожен порт підтримує вихідну потужність 5В 3А, 9В 3А, 12В 3А, 15В 3А та 20В 5А з максимальною вихідною потужністю 100 Вт.
5. 2 x DC5521 порти: 12В=5А (один порт), 12В=10А загалом.
6. 1 порт автомобільного прикурювача: 12 В 10 А, 12 В 10 А спільно з 2 портами DC5521.
  - Щоб використовувати порти USB-A/USB-C, спершу потрібно увімкнути перемикач постійного струму. Коли вихід постійного струму не використовується, вчасно вимкніть перемикач постійного струму.
  - Якщо в порту USB трапилося коротке замикання або потужність навантаження перевищує вихідну потужність порту USB, спрацює захист від короткого замикання або захист від перевантаження по струму, а порт, що використовується, буде вимкнено. Після відключення навантаження вихід буде відновлено автоматично.
  - Вихідна напруга 2 x DC5521 портів і автомобільного прикурювача становить 12,5-13,5 В.
  - Вихід кожного порту DC5521 становить 12 В/5А. Коли вихідна потужність одного порту перевищує 100 Вт, спрацює захист від перевантаження та порт, що використовується, буде вимкнено. Коли загальна вихідна потужність двох портів перевищує 140 Вт, спрацює захист від перевантаження, і обидва порти будуть вимкнені. Після відключення навантаження вихід буде відновлено автоматично.
  - Потужність автомобільного прикурювача максимум 140 Вт. Коли вихідна потужність перевищує 140 Вт, спрацює захист, порт автомобільного прикурювача буде вимкнено. Після відключення навантаження вихід буде відновлено автоматично.

## 7.2 Підключення

### 7.2.1 AC Вхід

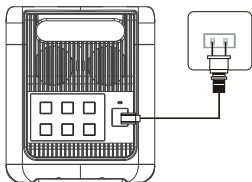

1. Щоб зарядити електростанцію, підключіть її до розетки за допомогою кабелю для заряджання змінного струму, а потім під'єднайте кабель для заряджання змінного струму до вхідного порту змінного струму на електростанції. Існує три рівні вхідної потужності змінного струму: 400Вт, 800Вт і 1200Вт. Ви можете змінити вхідну потужність підзарядки на електростанції через додаток.
2. Коли станція заряджається, поточний залишок заряду батареї, що відображається на екрані, збільшується. Тим часом на екрані буде змінюватися поточний відсоток заряду батареї, поточна потужність заряджання та час для підзарядки.
3. Виріб повністю заряджено, коли відображений відсоток батареї стає 100%. Від'єднайте кабель заряджання змінного струму від розетки.
4. Максимальний рівень заряду акумулятора станції можна встановити на 20-100%. Якщо ви плануєте залишити прилад підключеним до електричної мережі, рекомендовано встановити максимальний рівень заряду акумулятора нижче 80%, щоб максимально захистити акумулятор. Щоб використовувати електростанцію під час подорожі, встановіть рівень заряду на 100% для максимально тривалого використання.

### Примітка

- Інтелектуальний вентилятор охолодження автоматично вмикається та вимикається відповідно до потужності заряджання та температури продукту. Вентилятор охолодження може шуміти, що є нормальним явищем.
- Після того, як станцію буде повністю заряджено, якщо зарядний кабель не від'єднано, спрацює захист від заряджання, щоб припинити заряджання. станції бо вона споживатиме заряд батареї, щоб підтримувати свою роботу, що призведе до повільного розряду заряду батареї. Це нормальне явище. Виріб перезаряджається, коли рівень заряду акумулятора впаде на 5%.



## 7.2.2 Заряд від сонячних панелей

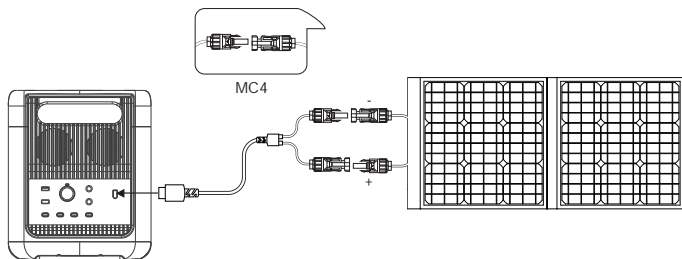

## Схема підключення шести панелей Solarowa 200 паралельно

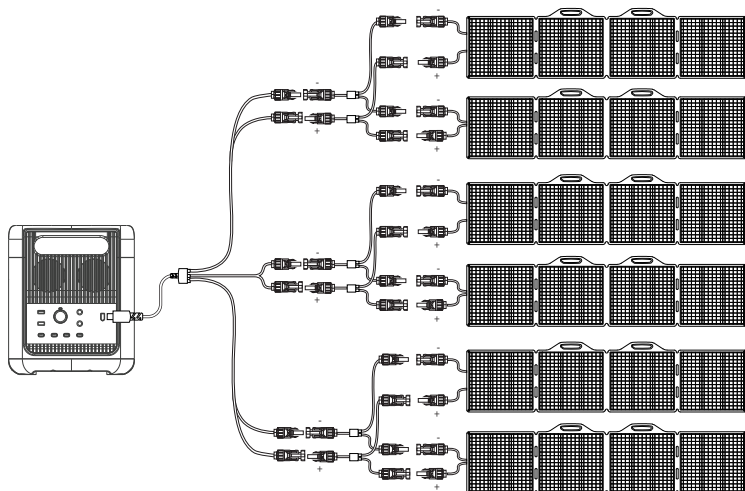

1. Зарядіть станцію, підключившись до сонячної панелі Solarpowa 200 або Solarpowa 400 за допомогою кабелю MC4-XT60.
2. Коли станція заряджається, поточний залишок заряду батареї, що відображається на екрані, збільшується. Тим часом ліворуч на екрані відображається піктограма MPPT для підзарядки від сонячних батарей, а поточна потужність заряджання та час для підзарядки постійно змінюються.
3. Станцію повністю заряджено, коли відображений відсоток батареї стає 100%. Від'єднайте зарядний кабель від розетки.
4. Завдяки вбудованому контролеру MPPT вхідний порт XT60 спеціально розроблений для підзарядки від сонячної енергії та автомобіля. Не використовуйте адаптер для зарядки цього продукту. Це може пошкодити схему зарядки вбудованого MPPT.
5. Сонячний вхідний порт підтримує максимальну вхідну напругу 12-65 В, 22,5 А (макс. 25 А), загалом 1200 Вт
6. Якщо максимальний рівень заряду акумулятора часто встановлюється нижче 80%, після кожних п'яти циклів заряджання/розряджання вручну встановлюйте його на 100% і виконайте принаймні один повний цикл заряджання/розряджання, щоб підтримувати точність SOC акумулятора.

### Примітка

- Під час підзарядки за допомогою сонячних панелей не піддавайте електростанцію впливу сонячного світла, щоб уникнути скорочення терміну служби виробу та інших непередбачуваних ризиків.
- Не використовуйте електростанцію у вологому середовищі. Волога, яка потрапляє в електростанцію, може пошкодити її внутрішні схеми та компоненти.

### 7.2.3 Зарядка від авто

- Ви також можете зарядити станцію через автомобільний зарядний пристрій. Станція підтримує вхід для підзарядки автомобіля 12 В/24В 10А. Перед зарядкою запустіть автомобіль перед використанням автомобільного зарядного пристрою для підзарядки електростанції. Переконайтеся, що порт автомобільного зарядного пристрою та прикурювач вхідного кабелю автомобільного зарядного пристрою підключені належним чином. Ми не несемо відповідальності за будь-які травми або пошкодження майна, якщо ви не дотримуетесь інструкцій щодо належної експлуатації виробу.

### 7.3 GPS позиція

- Торкніться піктограми МЕНЮ → торкніться піктограми GPS → увімкніть перемикач GPS → GPS-позиціонування починається автоматично → координати довготи та широти відображаються після завершення позиціонування.

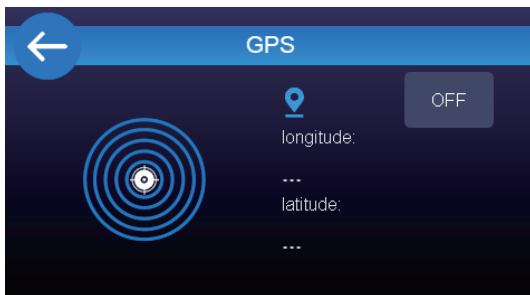

## 8. Інструкції щодо батареї

- Станція постачається з вбудованою літій-залізо-фосфатною (LiFePO<sub>4</sub>) батареєю класу EV. Батареї LiFePO<sub>4</sub> мають більшу ємність, довший термін служби та не виявляють ефекту пам'яті. Електростанція може нормально працювати при температурі від -15 °C до 45 °C. Однак через хімічні характеристики літій-залізо-фосфатних акумуляторів ємність заряду та розряду акумулятора зменшується за низьких температур (наприклад, нижче -10 °C). Не заряджайте станцію при мінусових температурах це призведе до виходу її з ладу. Заряджати потрібно при +10 °C.
- Для досягнення оптимальної зарядної та розрядної ємності рекомендується використовувати електростанцію при температурі від +10 °C до +30 °C.
- Щоб продовжити термін служби електростанції та її LiFePO<sub>4</sub> батареї, рекомендується повністю заряджати та розряджати батарею кожні 3 місяці.

## 9. ПЕРЕРОБКА

Утилізуйте старий виріб, батарею та пакувальні матеріали на спеціальному місцевому місці збору, щоб запобігти неконтрольованій утилізації та сприяти переробці відходів.

Продукт



Електронні пристрої належать до перероблених відходів, тому їх не можна викидати разом із побутовим сміттям. Після закінчення терміну служби утилізуйте виріб відповідно до відповідних законодавчих норм. Вийміть усі вставлені (перезаряджувані) батареї та утилізуйте їх окремо від виробу.

Акумуляторні батареї



Як кінцевий користувач, ви зобов'язані згідно із законом (Постанова про батареї) повернути всі використані акумуляторні батареї; викидати їх разом із побутовими відходами заборонено! Забруднені акумуляторні батареї позначені цим символом, щоб вказати, що утилізація разом із побутовим сміттям заборонена. Позначення відповідних важких металів: Cd = кадмій, Hg = ртуть, Pb = свинець (назва на акумуляторних батареях, наприклад, під значком смітника ліворуч). Використані акумуляторні батареї можна повернути до пунктів збору у вашому місці, у наші магазини або будь-де, де продаються акумуляторні батареї. Таким чином ви виконате свої статутні зобов'язання та сприяєте захисту навколишнього середовища.

## 10. Гарантія

Гарантія на станцію становить 24 місяці з дати покупки.

## 11. Контактна інформація

Якщо у вас є запитання чи коментарі, зв'яжіться з нами.

## 12. Сертифікати



## 13. Питання та відповіді

Чи можу я використовувати сторонні сонячні батареї для підзарядки цього продукту?  
Так. Будь-яка сонячна панель із роз'ємом XT60, а також виходом 12-65 В/22,5 А (макс. 25 А) і макс. 1200 Вт можна використовувати для підзарядки електростанції.

Чи використовує електростанція інвертор із чистою синусоїдальною хвилею?  
Так. усі портативні електростанції нашої ТМ використовують інвертори з чистою синусоїдальною хвилею, які не пошкоджують компоненти продукту під час використання.

Чому слід уникати надмірного розрядження та перезарядження?  
Перезаряд і надмірний розряд скорочують термін служби батареї. Рекомендується підтримувати рівень заряду батареї від 20% до 80%.

Чому я не можу використовувати функцію ДБЖ?  
Увімкніть перемикач змінного струму перед використанням функції ДБЖ.

Чому GPS не працює в приміщенні?  
У більшості випадків у приміщенні сигнали GPS будуть заблоковані або відображені перешкодами. Тому рекомендується використовувати GPS позиціонування на відкритому повітрі.

Який матеріал корпусу станції? Чи безпечний він для навколишнього середовища?  
Корпус виготовлено з вогнезахисного високоміцного ABS+PC з рейтингом 94V-0. Матеріал екологічно чистий.

Які переваги літій-залізо-фосфатних (LiFePO<sub>4</sub>) батарей?  
Літій-залізо-фосфатні батареї використовують LiFePO<sub>4</sub> як катодний матеріал, що забезпечує такі переваги, як чудова безпека, довший життєвий цикл і меншу швидкість саморозряду.